











EN  Safety Instructions and Warnings 

- Do not open the unit!
- Before any installation, or maintenance, ensure that the main switch is switched off and prevented from being switched on again.
- The device can be installed and put into service by qualified personnel only.
- Never work on the device if power is applied.
- Risk of electric arcs and electrical shock, which can cause death, severe personal injury or substantial property damage.
- The unit must be connected in compliance with national regulations (e.g. VDE0100 and EN50178). All wire strands must be fastened in the terminal blocks. (Potential danger of contact with the case).
- All input and output wires must be properly rated for the device and must be connected with the correct polarity. Fig.3
- Sufficient cooling must be ensured. Fig.2
- Do not introduce any objects into the device. The output voltage adjustment potentiometer may only be actuated using an insulated screwdriver.
- Keep away from fire and water.
- This device is designed for use in a clean, dry environment.
- The device shall be mounted in an enclosure in the end application. The unit is not accessible in operation.

Installation Instructions
The device can be mounted onto 35mm DIN rails, compliant with the specifications of DIN EN 50022. Observe the requirements for ventilation space above and below the device. Fig.2
The standard mounting orientation is with output terminals (O/P) at the bottom.

Recycling
The unit contains elements that are suitable for recycling, and components that need special disposal. You are therefore requested to make sure that the device will be recycled at the end of its service life.







- Identification of Features (Fig.1)**
1. Output Connection Terminal 
 2. Output Connection Terminal 
 3. Output Connection Terminal 
 4. Input 1 Connection Terminal 
 5. Input 1 Connection Terminal 
 6. Input 2 Connection Terminal 
 7. Input 2 Connection Terminal 
 8. DC OK: PNP open collector
 9. DC ON LED
 10. Output Voltage adjustment potentiometer

DE  Sicherheitsinstruktionen und Warnungen 

- Das Gerät nicht öffnen!
- Vor Installations- oder Wartungsarbeiten muss sichergestellt sein, dass der Hauptschalter der Applikation ausgeschaltet ist und ein Einschalten verhindert wird.
- Das Gerät darf und nur von qualifiziertem Personal installiert und in Betrieb genommen werden.
- Nie am Gerät arbeiten, wenn Spannung angelegt ist.
- Es besteht das Risiko eines elektrischen Schlages und Entstehung von Lichtbögen, welche lebensgefährliche Körperverletzungen oder Sachschäden verursachen können.
- Der Anschluss des Geräts muss den nationalen Vorschriften entsprechen (z.B. VDE0100 und EN50178). Alle Drähte müssen an den Anschlussklemmen befestigt sein (Potentielles Risiko eines Kontakts mit dem Gehäuse).
- Alle Verdrahtungen am Eingang und Ausgang müssen entsprechend dem Netzteil ausgelegt und mit der richtigen Polarität verbunden sein. Fig.3
- Für ausreichende Kühlung muss gesorgt sein. Fig.2
- Es dürfen keine Gegenstände in das Gerät eingeführt werden.. Die Verstellung des Ausgangsspannungspotentiometers darf nur mit einem isolierten Schraubendreher vorgenommen werden.
- Von Feuer und Wasser fernhalten.
- Diese Stromversorgung ist für den Gebrauch in sauberer und trockener Umgebung bestimmt.
- Das Gerät muss in der Endapplikation in einem Gehäuse montiert sein. Die Stromversorgung darf im Betrieb nicht zugänglich sein.

Einbauanweisungen
Das Gerät kann an 35 mm DIN-Schienen montiert werden, in Übereinstimmung mit der Spezifikation DIN EN 50022. Dabei sind die Anforderungen an die Ventilationsabstände über und unter dem Gerät einzuhalten. Fig.2
Die Standardmontageausrichtung ist mit den Ausgangsanschlüssen (O/P) auf der unteren Seite.

Entsorgung
Das Gerät enthält Bestandteile, welche zum Recycling geeignet sind und Komponenten, welche fachgerecht entsorgt werden müssen. Stellen Sie daher sicher, dass das Gerät nach Gebrauch korrekt entsorgt wird.

- Funktionsbeschreibung Fig.1**
1. Ausgangsanschlussklemme 
 2. Ausgangsanschlussklemme 
 3. Ausgangsanschlussklemme 
 4. Anschlussklemme Eingang 1 
 5. Anschlussklemme Eingang 1 
 6. Anschlussklemme Eingang 2 
 7. Anschlussklemme Eingang 2 
 8. DC OK: PNP offener Kollektor
 9. DC Betriebsanzeige LED
 10. Ausgangsspannungspotentiometer

FR  Consignes de sécurité et avertissements 

- Ne pas ouvrir l'appareil!
- Avant toute installation ou action d'entretien, s'assurer que l'interrupteur principal soit éteint et sécurisé contre toute remise en marche.
- L'appareil peut être installé et mis en service uniquement par du personnel qualifié.
- Ne jamais travailler sur l'appareil, quand il est mis sous tension..
- Risque d'arcs et de chocs électriques, qui peuvent provoquer des blessures corporelles graves, la mort ou des dégâts matériels importants.
- L'appareil doit être branché dans le respect des réglementations nationales (par ex. VDE0100 et EN50178). Tout brin de fil doit être fixé dans les borniers (Risque potentiel de contact avec le casier).
- Tous les fils d'entrée et de sortie doivent être correctement étanonnés sur l'appareil et être branchés à la bonne polarité. Fig.3
- Assurer un refroidissement suffisant. Fig.2
- Ne pas introduire d'objets dans l'appareil.. Le potentiomètre de réglage de la tension de sortie peut uniquement être actionné à l'aide d'un tournevis isolé.
- Tenir à l'écart du feu et de l'eau.
- Ce bloc d'alimentation est conçu pour être utilisé dans un environnement propre et sec.
- Le bloc d'alimentation doit être monté à l'intérieur d'une enceinte dans l'application finale. Pendant le fonctionnement, le bloc d'alimentation n'est pas accessible.

Instructions d'installation
L'appareil peut être monté sur des rails DIN de 35 mm, conformes aux spécifications de la norme DIN EN 50022. Respecter les exigences en matière d'espace de ventilation au-dessus et en dessous de l'appareil. Fig.2
L'orientation standard du support prévoit que les bornes de sortie (O/P) se trouvent en bas.

Recyclage
L'appareil contient des éléments appropriés au recyclage et des composants nécessitant une mise au rebut particulière. L'utilisateur est donc prié de s'assurer que l'appareil sera recyclé à la fin de sa durée de vie.







- Identification des caractéristiques Fig.1**
1. Borne de branchement de sortie 
 2. Borne de branchement de sortie 
 3. Borne de branchement de sortie 
 4. Borne de branchement de sortie 
 5. Borne de branchement d'entrée 1 
 6. Borne de branchement d'entrée 1 
 7. Borne de branchement d'entrée 2 
 8. DC OK: collecteur ouvert PNP
 9. CC SUR DEL
 10. Potentiomètre de réglage de la tension de sortie

Fig.1 



Traco Electronic AG Sihbruggstrasse 111 info@tracopower.com
Switzerland 6340 Baar www.tracopower.com

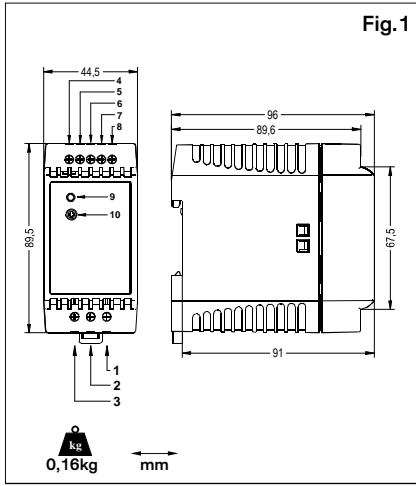
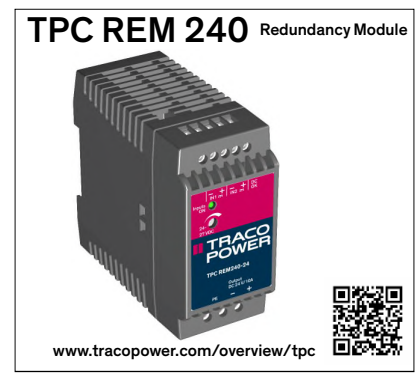
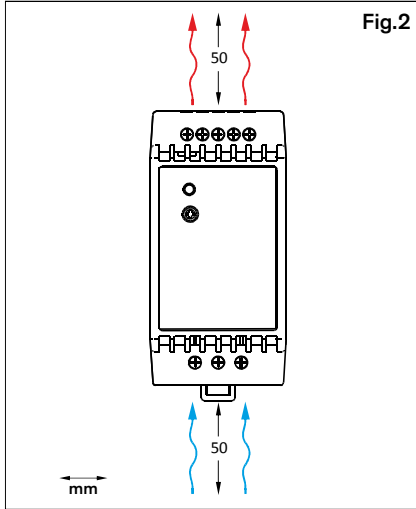

Fig.2 **Fig.3**



	I/P	O/P
A	[mm²]/ [AWG]	1.3 - 2.5 / 16 - 14
B	[mm²]/ [AWG]	2.5 / 14
C	[mm]	7
D	[Nm]	0.5

SPECIFICATIONS	Order Code	
	TPC-REM240-24	48
Nominal Input Voltage	24 VDC	48 VDC
Max. Input Current	2 x 5.0 A	2 x 2.5 A
Max. Output Power	240 W	
Output Voltage	24 V	48 V
Max. Output Current	10 A	5 A
Output Voltage Adjustment Range	24 - 27 V	48 - 55 V
Input Wiring Voltage Drop (max)	0.5 V	
Load Regulation (max) - for redundant operation	0.5%	
Operating Temperature Range	-25°C to +50°C	
Protection Class	Class III	
Degree of Protection	IP20	
Humidity	95%, no condensation	
Storage Temperature	-25°C to +85°C	
Maximum Altitude	2000 m	

SPEZIFIKATIONEN	Bauteilbezeichnung	
	TPC-REM240-24	48
Nominale Eingangsspannung	24 VDC	48 VDC
Max. Eingangsstrom	2 x 5.0 A	2 x 2.5 A
Max. Ausgangsleistung	240 W	
Ausgangsspannung	24 V	48 V
Max. Ausgangsstrom	10 A	5 A
Ausgangsspannungseinstellbereich	24 - 27 V	48 - 55 V
Spannungsabfall in der Eingangsleitung	0.5 V	
Lastregelung (max.) - für den redundanten Betrieb	0.5%	
Betriebstemperaturbereich	-25°C bis +50°C	
Schutzklasse	Klasse III	
Schutzart	IP20	
Luftfeuchtigkeit	95% keine Betauung	
Lagertemperatur	-25°C bis +85°C	
Maximale Höhe	2000 m	

SPÉCIFICATIONS	Code de commande	
	TPC-REM240-24	48
Tension nominale d'entrée	24 VCC	48 VCC
Courant d'entrée maxi	2 x 5.0 A	2 x 2.5 A
Puissance de sortie maxi	240 W	
Tension de sortie	24 V	48 V
Courant de sortie maxi	10 A	5 A
Piège de réglage de la tension de sortie	24 - 27 V	48 - 55 V
Chute de tension de câblage d'entrée (maxi)	0.5 V	
Réglage de la charge (maxi) - pour un fonctionnement redondant	0.5%	
Température de fonctionnement	-25°C à +50°C	
Classe de protection	Classe III	
Degré de Protection	IP20	
Humidité	95%, sans condensation	
Température de stockage	-25°C to +85°C	
Altitude maximale	2000 m	

ES Instrucciones y advertencias de seguridad

- ¡No abrir el dispositivo!
- Antes de realizar cualquier actividad de instalación o mantenimiento, verificar que el interruptor principal esté desactivado y bloqueado para evitar que pueda activarse de nuevo.
- La instalación y puesta en funcionamiento del dispositivo solo pueden ser realizadas por personal cualificado.
- Riesgo de arcos eléctricos y de descargas eléctricas que pueden provocar la muerte, lesiones graves o daños materiales considerables.
- La unidad debe conectarse de acuerdo con las normativas nacionales (por ejemplo, VDE0100 y En50178). Todos los cables trenzados deben fijarse en los bloques de terminales (Peligro potencial de contacto con la carcasa).
- Todos los cables de entrada y salida deben tener valores nominales adecuados para la fuente de alimentación y deben conectarse con la polaridad correcta. Fig.3
- Debe asegurarse una refrigeración adecuada. Fig.2
- No introducir ningún objeto en el dispositivo.. El potenciómetro de ajuste de la tensión de salida únicamente se puede activar con un destornillador aislado.
- Mantener el equipo alejado del fuego y del agua.
- El fusible interno no es accesible. Si este fusible interno se ha fundido, la fuente de alimentación presenta un defecto interno y, por motivos de seguridad, debe enviarse al distribuidor local.
- El dispositivo está diseñado para su uso en un entorno limpio y seco.
- El dispositivo se instalará en un recinto dentro de la aplicación final. No es posible acceder a la fuente de alimentación en funcionamiento.

Instrucciones de instalación
El dispositivo puede instalarse sobre carriles DIN de 35 mm, de acuerdo con las especificaciones de la norma DIN EN 50022. Es preciso cumplir los requisitos de provisión de un espacio de ventilación por encima y por debajo de la fuente de alimentación. Fig.2
La orientación de montaje estándar es con los terminales de salida (O/P) en la parte inferior.

Reciclaje
La unidad contiene elementos aptos para el reciclaje y componentes que requieren medidas de eliminación especiales. Por lo tanto, resulta imprescindible asegurar el reciclaje de la fuente de la dispositivo al final de su vida útil.

Identificación de características Fig.1

1. Terminal de conexión de salida **+**
2. Terminal de conexión de salida **PE**
3. Terminal de conexión de salida **—**
4. Terminal de conexión de entrada 1 **—**
5. Terminal de conexión de entrada 1 **—**
6. Terminal de conexión de entrada 2 **+**
7. Terminal de conexión de entrada 2 **+**
8. DC OK: colector abierto PNP
9. LED de activación de la alimentación CC
10. Potenciómetro de ajuste de la tensión de salida

ESPECIFICACIONES	Código de pedido	
	TPC-REM240-24	48
Tensión de entrada nominal	24 VCC	48 VCC
Corriente de entrada máx.	2 x 5.0 A	2 x 2.5 A
Potencia de salida máx.	240 W	
Tensión de salida	24 V	48 V
Corriente de salida máx.	10 A	5 A
Rango de ajuste de la tensión de salida	24 - 27 V	48 - 55 V
Caída de tensión en cableado de entrada (máx)	0.5 V	
Regulación de carga (máx) - para funcionamiento redundante	0.5%	
Rango de temperatura de funcionamiento	-25°C a +50°C	
Clase de protección	Clase III	
Grado de protección	IP20	
Humedad	95%, sin condensación	
Temperatura de almacenamiento	-25°C a +85°C	
Altitud máxima	2000 m	

IT Avvertenze e istruzioni di sicurezza

- Non aprire l'apparecchio!
- Prima di qualsiasi installazione o manutenzione, assicurarsi che l'interruttore principale sia in posizione disinserita e che non possa essere riportato in posizione inserita.
- Il dispositivo può essere installato e messo in servizio esclusivamente da personale qualificato.
- Non lavorare mai sul dispositivo in presenza di energia elettrica.
- Rischio di archi e scosse elettriche, che possono causare morte, lesioni personali gravi o danni consistenti alle cose.
- L'apparecchio deve essere collegato in conformità alle normative nazionali (per esempio VDE0100 ed En50178). Tutti i terminali dei fili devono essere fissati alla morsettiera (Potenziale pericolo di contatto con l'involucro).
- Tutti i cavi in ingresso e in uscita devono essere dimensionati correttamente in relazione all'alimentatore e devono essere collegati con la corretta polarità. Fig.3
- Dev'essere garantito un sufficiente raffreddamento. Fig.2
- Non introdurre alcun oggetto nel dispositivo.. Il potenziometro di regolazione della tensione di uscita dev'essere azionato esclusivamente con un cacciavite isolato.
- Tenere lontano da acqua e fuoco.
- Questo dispositivo è stato progettato per l'utilizzo in un ambiente pulito e asciutto.
- Il dispositivo dev'essere montato in un alloggiamento di protezione nell'applicazione finale. L'alimentazione non è accessibile quando l'apparecchiatura è in funzione.

Istruzioni per l'installazione
Il dispositivo può essere montato su una barra DIN da 35 mm conforme alle specifiche DIN EN 50022. Rispettare i requisiti relativi allo spazio di ventilazione che dev'essere presente sopra e sotto l'alimentatore. Fig.2
Il montaggio standard prevede i terminali di uscita orientati verso il basso.

Reciclaggio
L'unità contiene elementi adatti al riciclaggio e componenti che necessitano di criteri di smaltimento speciali. Siete pertanto invitati a verificare che l'apparecchio venga riciclato al termine del suo ciclo di vita.

Identificazione dei particolari Fig.1

1. Terminale di connessione in uscita **+**
2. Terminale di connessione in uscita **PE**
3. Terminale di connessione in uscita **—**
4. Terminale di connessione di ingresso 1 **—**
5. Terminale di connessione di ingresso 1 **—**
6. Terminale di connessione di ingresso 2 **+**
7. Terminale di connessione di ingresso 2 **+**
8. CC OK: collettore aperto PNP
9. LED PRESENZA CC
10. Potenziometro di regolazione della tensione di uscita

SPECIFICHE	Codice per l'ordinazione	
	TPC-REM240-24	48
Tensione nominale di ingresso	24 VCC	48 VCC
Corrente di ingresso max.	2 x 5.0 A	2 x 2.5 A
Potenza di uscita max.	240 W	
Tensione di uscita	24 V	48 V
Corrente di uscita max.	10 A	5 A
Campo di regolazione della tensione di uscita	24 - 27 V	48 - 55 V
Caduta di tensione cablaggio di ingresso (max.)	0.5 V	
Regolazione carico (max.) - per funzionamento ridondante	0.5%	
Temperatura di esercizio	-25°C a +50°C	
Classe di protezione	Classe III	
Grado di protezione	IP20	
Umidità	95%, senza condensa	
Temperatura di immagazzinamento	-25°C a +85°C	
Altitudine massima	2000 m	

RU Инструкции по технике безопасности и предупреждения

- Не открывайте прибор!
- Перед установкой или проведением технического обслуживания убедитесь, что главный выключатель выключен и защищен от включения.
- Установку и ввод устройства в эксплуатацию должен осуществлять только квалифицированный персонал.
- Никогда не работайте с устройством, находящимся под напряжением.
- Существует риск создания электрических дуг и поражения электрическим током, что может привести к гибели людей, тяжким телесным повреждениям или существенному повреждению имущества.
- Прибор должен подключаться в соответствии с требованиями национальных норм (например, VDE0100 и En50178). Все жилы проводов должны быть закреплены в клеммных колодах (Риск контакта с корпусом).
- Все входные и выходные провода должны быть надлежащим образом рассчитаны на работу с блоком питания и должны быть подключены с соблюдением правильной полярности. Fig.3
- Следует обеспечить надлежащее охлаждение прибора. Fig.2
- Не помещайте никакие предметы внутрь устройства. Действия с потенциометром регулировки выходного напряжения разрешается выполнять только с помощью изолированной отвертки.
- Держите прибор вдали от огня и воды.
- Доступ к внутреннему плавкому предохранителю отсутствует. Если этот внутренний плавкий предохранитель перегорел, это означает, что у блока питания имеется внутренний дефект, поэтому он, по соображениям безопасности, должен быть отправлен местному дистрибьютору.
- Данное устройство предназначено для использования в чистом сухом помещении.
- Устройство должно быть помещено в кожух установки целевого назначения. Доступ к блоку питания во время работы отсутствует.

Инструкции по установке
Данное устройство может быть установлено на рейки DIN 35 мм, отвечающие спецификациям DIN EN 50022. Соблюдайте требования к вентиляционным зазорам сверху и снизу устройство. Fig.2
Стандартная монтажная ориентация предусматривает расположение выходных клемм (O/P) вниз..

Утилизация
Блок содержит элементы, пригодные для повторной переработки, и компоненты, которые требуют особого способа утилизации. Поэтому вы должны обеспечить переработку устройства по окончании его срока службы.

Описание компонентов Fig.1

1. Выходная соединительная клемма **+**
2. Выходная соединительная клемма **PE**
3. Выходная соединительная клемма **—**
4. Входная соединительная клемма 1 **—**
5. Входная соединительная клемма 1 **—**
6. Входная соединительная клемма 2 **+**
7. Входная соединительная клемма 2 **+**
8. Пост. ток в норм.: PNP-транзистор с открытым коллектором
9. Светодиодный индикатор включения
10. Потенциометр регулировки выходного напряжения

ТЕХНИЧЕСКИЕ ХАРАКТЕРИСТИКИ	Код заказа	
	TPC-REM240-24	48
Номинальное входное напряжение	24 В Пост. ток	48 В Пост. ток
Максимальный входной ток	2 x 5.0 A	2 x 2.5 A
Максимальная выходная мощность	240 W	
Выходное напряжение	24 В	48 В
Максимальный выходной ток	10 A	5 A
Диапазон регулировки выходного напряжения	24 - 27 В	48 - 55 В
Падение напряжения на входной проводке (макс.)	0.5 В	
Регулировка нагрузки (макс.) — для режима резервирования	0.5%	
Диапазон рабочих температур	-25°C to +50°C	
Класс защиты IEC	Класс III	
Степень защиты	IP20	
Влажность	5 - 95%, без конденсации	
Температура хранения	-25°C до +85°C	
Максимальная высота над уровнем моря	2000 m	

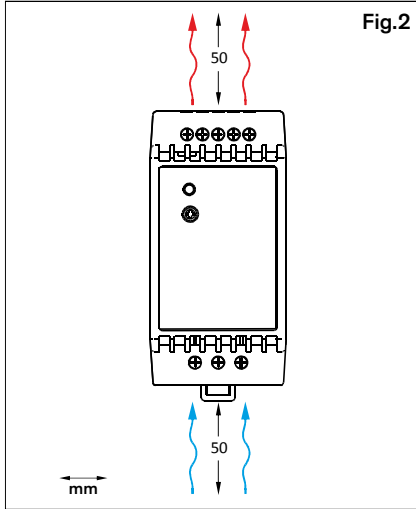
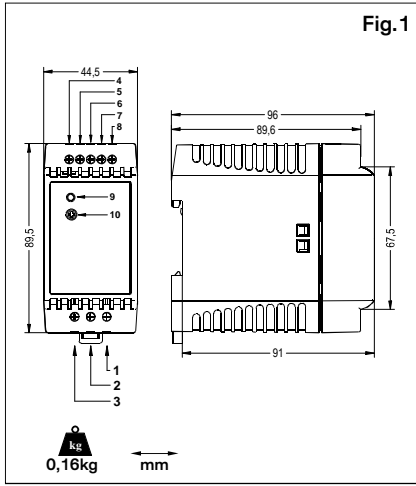

Fig.1

Fig.2

TRACO POWER

Traco Electronic AG Sihbruggstrasse 111 info@tracopower.com
Switzerland 6340 Baar www.tracopower.com

TPC REM 240 Redundancy Module



www.tracopower.com/overview/tpc



Fig.3

I/P	O/P	
A	[mm²]/ [AWG]	1.3 - 2.5 / 16 - 14
B	[mm²]/ [AWG]	2.5 / 14
C	[mm]	7
D	[Nm]	0.5